

**468L Seal Tight™ Ball Valve Lockout**  
**Dispositif de verrouillage pour robinet à bille 468L Seal Tight™**  
**Bloqueo de válvulas 468L Seal Tight™**

**Master Lock®**  
**SAFETY SERIES™**

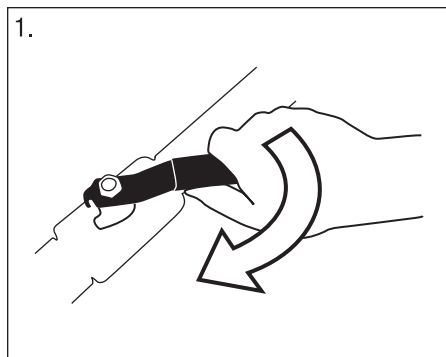

1. Close Valve  
 Fermer le robinet.  
 Cierre la válvula

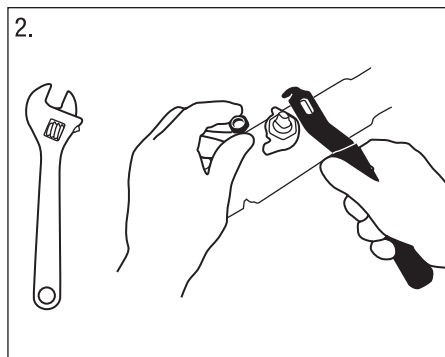

2. Remove handle  
 Retirer la poignée.  
 Retire la manija

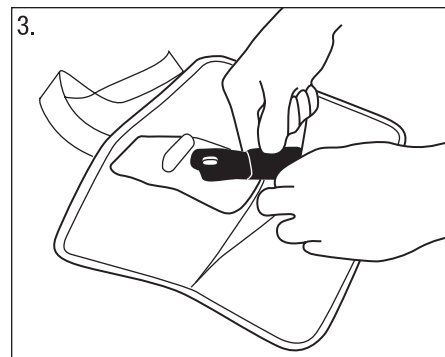

3. Place handle in zippered pouch  
 Placer la poignée dans la pochette à fermeture à glissière.  
 Ponga la manija en la bolsa con cremallera

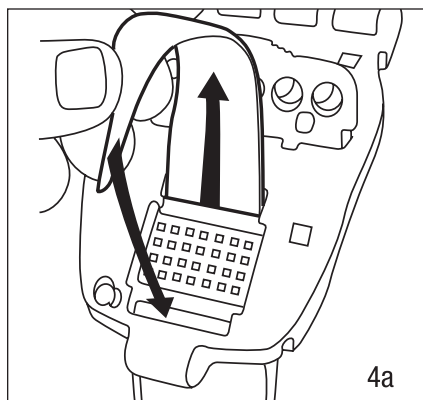

4. Apply wrap on valve.  
 Appliquer le dispositif sur le robinet.  
 Ponga la envoltura en la válvula.

- a. Wrap strap around valve and thread through locking mechanism

Enrouler la courroie autour du robinet puis l'enfiler dans le mécanisme de verrouillage.

Envuelva la tira alrededor de la válvula y enrósquela en el mecanismo de bloqueo

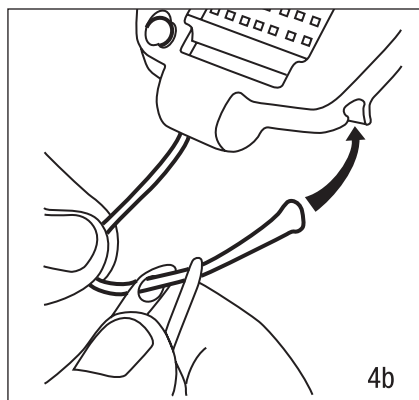

- b. Thread zipper tie through both zipper tabs and place end in pocket in locking mechanism

Enfiler l'attache à fermeture à glissière à travers les deux onglets de la fermeture et placer l'extrémité de l'attache dans l'encoche du mécanisme de verrouillage.

Pase el amarre de cremallera a través de ambas lengüetas de cremallera y coloque el extremo en el mecanismo de bloqueo

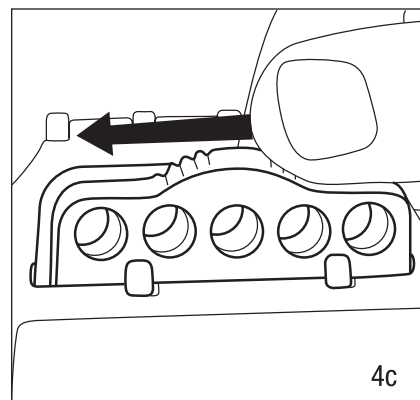

- c. Close locking mechanism, slide lock latch closed and apply padlock.

Fermer le mécanisme, glisser le loquet à la position fermée puis poser le cadenas.

Cierre el mecanismo de bloqueo, deslice el pestillo de seguro para cerrar y ponga el candado.

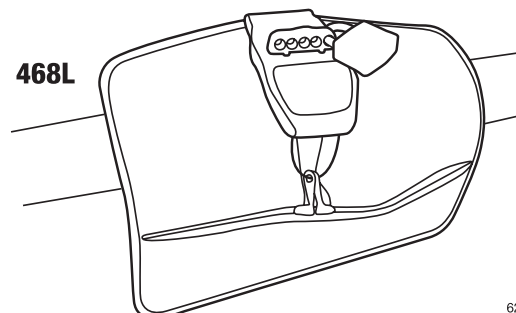

**Master Lock®**



Master Lock Company / Milwaukee, WI 53154 U.S.A. / www.masterlock.com  
 ©2005 Master Lock Company. All Rights Reserved.